

結線図

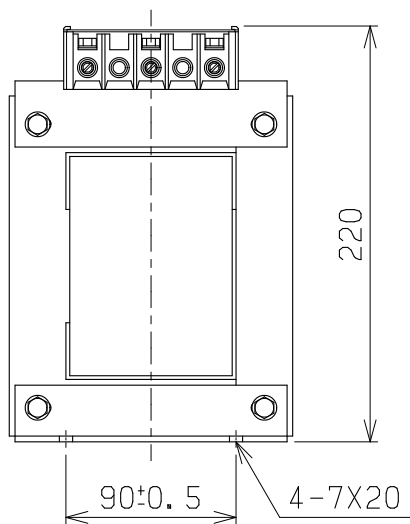

仕様	
形式	NSR-5K
相数	1φ(単巻)
容量	5kVA
周波数	50/60Hz
一次電圧	240-220-200V
二次電圧	115-100V
二次電流	43.5A
耐熱クラス	A
絶縁抵抗	100MΩ以上(DC1kV)
絶縁耐圧	AC2kV/1分間(P・S-E間)
重量	約28.5kg
適用規格	JEM-1333-1976

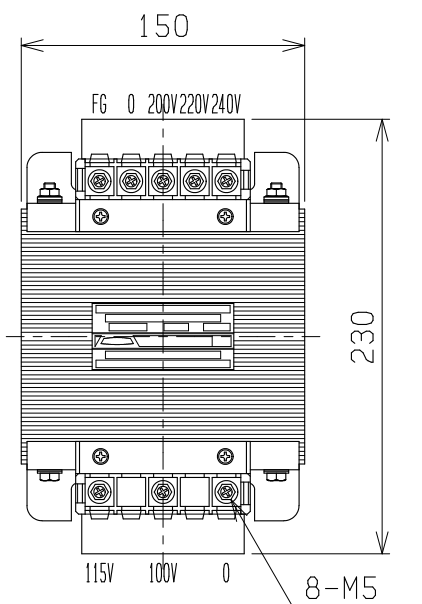
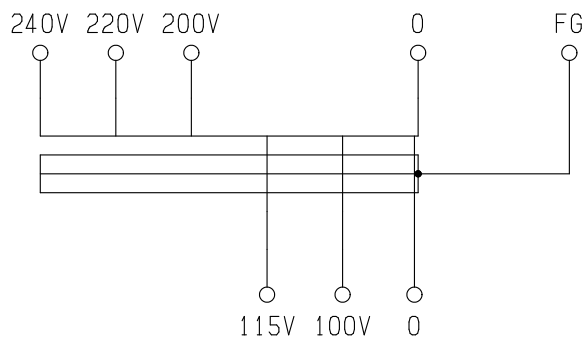
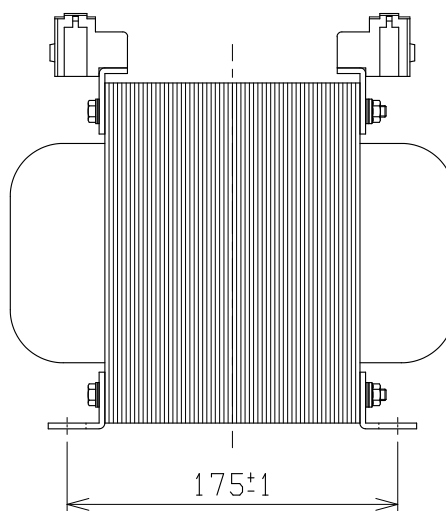

検 図	設 計	製 図	担 当 者	画 法	三 角 法	記 事	名 称	乾式自冷変圧器
				単 位	m · m		形 式	NSR-5K
CENTER 相原電機株式会社						60X135		